

Always here to help you

Register your product and get support at
www.philips.com/welcome



GC9500
GC9200



User manual

PHILIPS

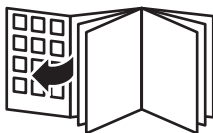

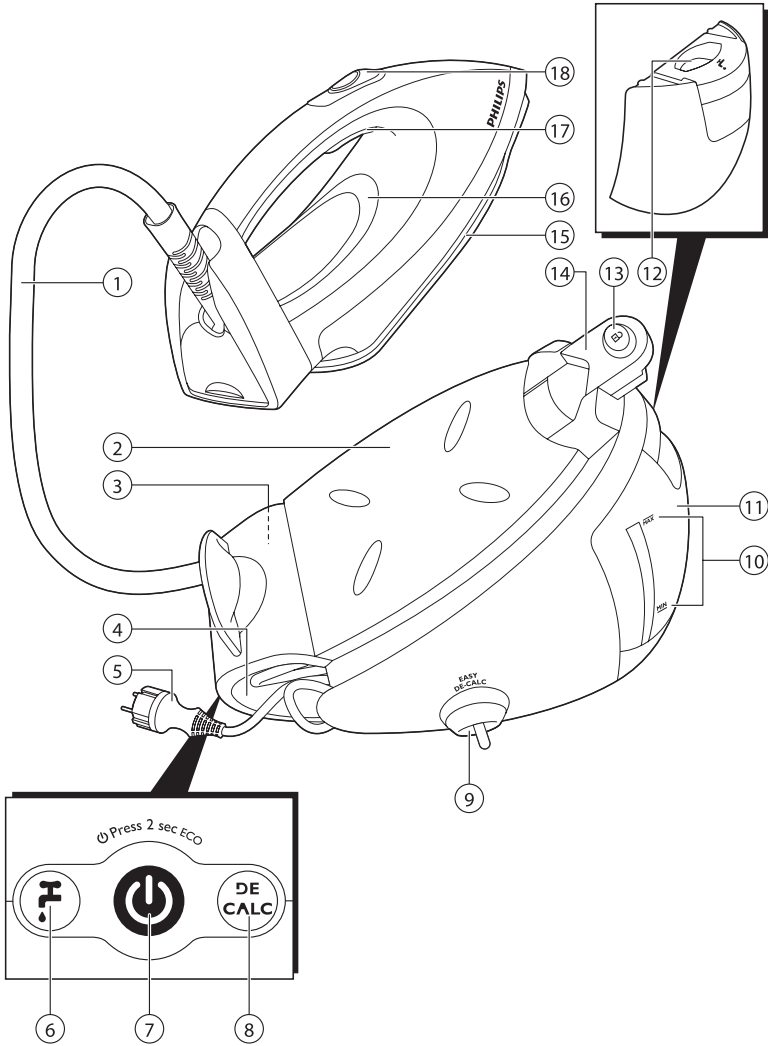

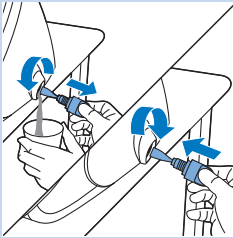

IMPORTANT:

Perform descaling regularly for great steam and prolonged life.

WICHTIG:

Entkalken Sie regelmäßig, um eine gute Dampfleistung und eine lange Nutzungsdauer zu gewährleisten.

IMPORTANT:

effectuez régulièrement un détartrage pour une vapeur de qualité et une durée de vie prolongée.

IMPORTANTE:

eseguite regolarmente la procedura di decalcificazione per avere maggiore vapore e maggiore durata del ferro.

BELANGRIJK:

regelmatig ontkalken zorgt voor goede stoom en een langere levensduur.

GC9500, GC9200 series

ENGLISH 6
DEUTSCH 12
FRANÇAIS 19
ITALIANO 26
NEDERLANDS 33

Introduction

This iron has been approved by The Woolmark Company Pty Ltd for the ironing of wool only products provided that the garments are ironed according to the instructions on the garment label and those issued by the manufacturer of this iron. R1101. In United Kingdom, Eire, HongKong and India, the Woolmark trademark is a Certification trademark.

General description (Fig. 1)

- | | |
|-----------------------------------|--|
| 1 Steam supply hose | 11 Detachable water tank |
| 2 Iron platform | 12 Filling hole |
| 3 Supply hose storage compartment | 13 Carry lock release button (specific types only) |
| 4 Cord storage compartment | 14 Carry lock (specific types only) |
| 5 Mains cord with plug | 15 Soleplate |
| 6 'Water tank empty' light | 16 'Iron ready' light |
| 7 On/off button with ECO mode | 17 Steam trigger |
| 8 EASY DE-CALC light | 18 Steam boost button |
| 9 EASY DE-CALC knob | |
| 10 Water level indication | |

Important

Read the separate important information leaflet and the user manual carefully before you use the appliance. Save both documents for future reference.

Preparing for use

Filling the detachable water tank

Do not put hot water, perfume, vinegar, starch, descaling agents, ironing aids or other chemicals in the water tank.

Fill the water tank before use and as soon as the 'water tank empty' light flashes.

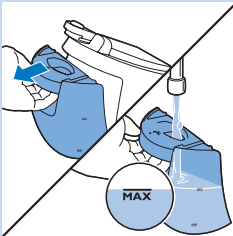

- 1 Remove the detachable water tank from the steam generator and fill the water tank with tap water.

Note: Your appliance has been designed to be used with tap water. If you live in an area with very hard water, fast scale build-up may occur. In this case, it is recommended to mix 50% distilled water and 50% tap water to prolong the life of your appliance.

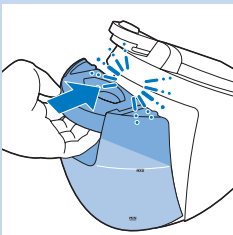

- 2 Slide the water tank back into the steam generator ('click').

'Water tank empty' light

When the water tank is almost empty, the 'water tank empty' light goes on. Fill the water tank to continue ironing.

Using the appliance

OptimalTemp technology

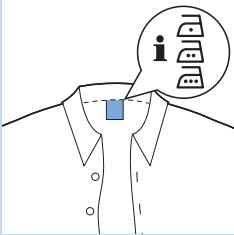

Do not iron non-ironable fabrics.

This steam generator is equipped with OptimalTemp technology, which enables you to iron all types of ironable fabrics without adjusting the iron temperature or steam setting.

- Fabrics with these symbols are ironable, for example linen, cotton, polyester, silk, wool, viscose and rayon.

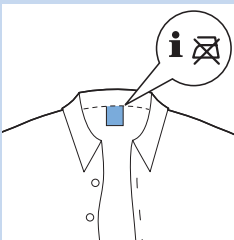

- Fabrics with this symbol are not ironable. These fabrics include synthetic fabrics such as Spandex or elastane, Spandex-mixed fabrics and polyolefins (e.g. polypropylene), but also prints on garments.

Ironing

- 1 Place the steam generator on a stable and even surface.
- 2 Make sure that there is enough water in the water tank (see section 'Filling the detachable water tank').
- 3 Put the mains plug in an earthed wall socket and press the on/off button to switch on the steam generator. The 'iron ready' light starts to flash, to indicate that the steam generator is heating up (this takes approx. 2 minutes).
 - ▶ When the 'iron ready' light lights up continuously, the steam generator is ready for use.

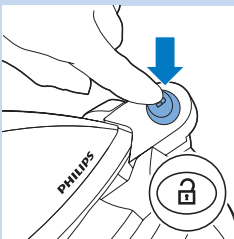
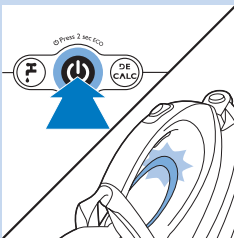

- 4 Specific types only: Press the carry lock release button to unlock the iron from the iron platform.



- 5** Press and hold the steam trigger to start ironing. Keep the steam trigger constantly pressed when you move the iron over the fabric.

Never direct steam at people.

Steam boost function

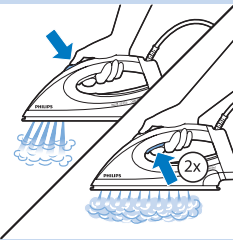

- There are two steam boost functions for removing stubborn creases.
- Press the steam boost button for extra-strong steam output.
 - Press the steam trigger twice quickly for a high continuous steam output. You do not have to press the steam trigger continuously, which gives a more comfortable ironing experience.

Vertical ironing

Hot steam is emitted from the iron. Never attempt to remove creases from a garment that someone is wearing. Do not apply steam near your or someone else's hand.

You can use the iron in vertical position to remove wrinkles from hanging fabrics.

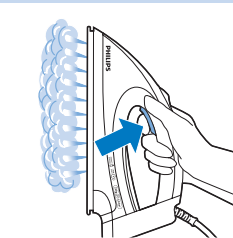

- 1** Hold the iron in vertical position, press the steam trigger and touch the garment lightly with the soleplate.

Putting down the iron during ironing

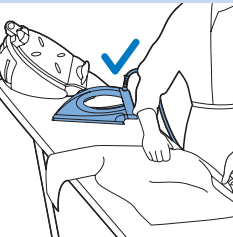

- During ironing, you can place the iron either on the iron platform or horizontally on the ironing board. Thanks to the OptimalTemp technology, the soleplate will not damage the ironing board cover.

Energy saving

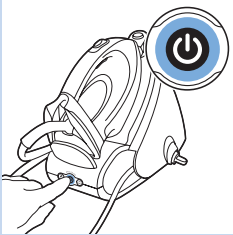

ECO mode

By using ECO mode (reduced amount of steam), you can save energy without compromising on the ironing result.

- 1** To activate the ECO mode, press and hold the on/off button for 2 seconds. The light turns green.
- 2** To switch back to the 'OptimalTemp' setting, switch the steam generator off and on again.

Safety Auto-off (specific types only)

The Safety Auto-off function automatically switches off the appliance if it has not been used for 10 minutes, to save energy.

IMPORTANT - Cleaning and maintenance

IMPORTANT - Descaling the steam generator

To ensure a long life for your steam generator, it is very important that you perform the descaling procedure when the EASY DE-CALC light starts to flash.

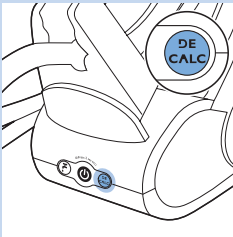

- The EASY DE-CALC light starts flashing after approx. one month or 10 ironing sessions to indicate that the steam generator needs to be descaled. To descale the steam generator, perform the steps below.

Never remove the EASY DE-CALC knob when the steam generator is hot.

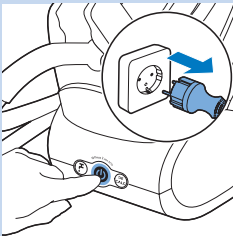

- 1** Press the on/off button to switch off the steam generator and remove the plug from the wall socket.
- 2** Place the steam generator on a stable table with the EASY DE-CALC knob sticking out beyond the edge of the table or take the steam generator to a sink.

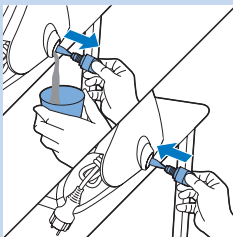

- 3** Hold a cup under the EASY DE-CALC knob. Turn the EASY DE-CALC knob anti-clockwise and let the water with scale particles flow into the cup. When no more water comes out of the steam generator, reinsert the EASY DE-CALC knob. Turn the knob clockwise to fasten it and put the plug back into the socket again.

You can now use the steam generator again.

Cleaning the soleplate

Clean the soleplate regularly to remove stains from the soleplate.

- To maintain a good gliding of your soleplate, it is recommended to clean it regularly (once every 2 months). You can do that by heating up the iron and moving the soleplate over a moist cloth.
- Descaling the soleplate: if you do not descale your steam generator regularly, scale may build up on the soleplate. You can remove scale by following the instructions below:

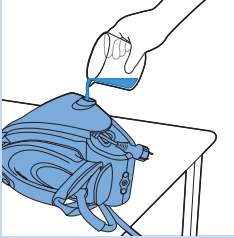

- 1** Descalcify the steam generator before you clean the soleplate (see section 'IMPORTANT - Descaling the steam generator').
- 2** Tilt the steam generator and pour 500ml distilled water into the opening. Reinsert the EASY DE-CALC knob and turn the knob clockwise to fasten it.
- 3** Press the on/off button and wait for 5 minutes.



- 4** Put a piece of thick cloth on your ironing board. Place your iron on the cloth, press and hold the steam trigger. While pressing the steam trigger, slowly move the iron back and forth across the cloth until no water comes out anymore or when steam comes out.

Hot, dirty water comes out of the soleplate.

- 5** Switch off the steam generator and let it cool down for 2 hours.
- 6** Remove the EASY DE-CALC knob and let the water flow into a cup. Reinsert the EASY DE-CALC knob and turn the knob clockwise to fasten it.
- 7** Repeat steps 2 to 6 of this cleaning procedure.

Storage

- 1** Switch off the steam generator and unplug it.
- 2** Remove the water tank and empty it.
- 3** Put the iron on the iron platform. Specific types only: push the carry lock to lock the iron onto the platform.
- 4** Fold the supply hose and mains cord. Put them in their respective storage compartments.
- 5** Specific types only: You can carry the appliance with one hand by the handle of the iron.

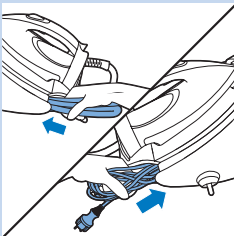

Do not carry the appliance by holding the water tank release lever.

Troubleshooting

This chapter summarises the most common problems you could encounter with the appliance. If you are unable to solve the problem with the information below, visit www.philips.com/support for a list of frequently asked questions or contact the Consumer Care Centre in your country.

Problem	Possible cause	Solution
The ironing board cover becomes wet.	Steam has condensed on the ironing board cover after a long ironing session.	Replace the ironing board cover if the foam material has worn out. You can also add an extra layer of felt material under the ironing board cover to prevent condensation on the ironing board.
Water droplets come out of the soleplate.	The steam that was still present in the hose has cooled down and condensed into water.	Point the iron away from the garment and let it produce steam for a few seconds.
Steam and/or water comes out from under the EASY DE-CALC knob.	The EASY DE-CALC knob is not tightened properly.	Switch off the appliance and wait for two hours for steam generator to cool down. Unscrew the EASY DE-CALC knob reattach it properly. Note: When you remove the knob, water comes out of the steam generator. If steam continues to escape, switch off the appliance and contact an authorised Philips service centre.
Dirty water and impurities come out of the soleplate.	Impurities or chemicals present in the water have deposited in the steam vents and/or on the soleplate.	Descal the steam generator regularly. See section 'Cleaning the soleplate' in chapter 'Cleaning and maintenance'.
	Too much scale and minerals have accumulated inside the steam generator.	Descal the steam generator regularly. See section 'IMPORTANT - Descaling the steam generator' in chapter 'Cleaning and maintenance'.
The iron leaves a shine or an imprint on the garment.	The surface to be ironed was uneven, for instance because you were ironing over a seam or a fold in the garment.	Perfect Care is safe on all garments. The shine or imprint is not permanent and will come off if you wash the garment. Avoid ironing over seams or folds or you can place a cotton cloth over the area to be ironed to avoid imprints.
The steam generator does not produce any steam.	There is not enough water in the water tank (the 'water tank empty' light flashes).	Fill the water tank.
	The steam generator is not hot enough to produce steam.	Wait until the 'iron ready' light on the iron lights up continuously.
	You did not press the steam trigger.	Press the steam trigger and keep it pressed while you iron.
The steam generator produces a pumping sound.	The water tank is not placed properly in the steam generator.	Slide the water tank firmly back into the steam generator ('click').
	Water is pumped into the boiler inside the steam generator. This is normal.	If the pumping sound continues nonstop, switch off the steam generator and remove the plug from the wall socket. Contact an authorised Philips service centre.

Einführung

Dieses Bügeleisen wurde von der Woolmark Company Pty Ltd nur für das Bügeln von Wollprodukten genehmigt, vorausgesetzt dass die Kleidungsstücke gemäß den Anweisungen auf dem Etikett des Kleidungsstücks und den Anweisungen vom Hersteller dieses Bügeleisens gebügelt werden. R1101. In Großbritannien, Irland, Hongkong und Indien ist das Woolmark-Warenzeichen eine Gütemarke.

Allgemeine Beschreibung (Abb. 1)

- | | |
|----------------------------------|--|
| 1 Verbindungsschlauch | 12 Einfüllöffnung |
| 2 Bügeleisen-Abstellfläche | 13 Entriegelungstaste für Transportverriegelung (nur bei bestimmten Typen) |
| 3 Schlauchaufbewahrungsfach | 14 Transportverriegelung (nur bestimmte Gerätetypen) |
| 4 Kabelfach | 15 Bügelsohle |
| 5 Netzkabel mit Stecker | 16 Bereitschaftsanzeige |
| 6 Anzeige "Wassertank leer" | 17 Dampfauslöser |
| 7 Ein-/Ausschalter mit ECO-Modus | 18 Dampfstoß-Taste |
| 8 EASY DE-CALC-Anzeige | |
| 9 EASY DE-CALC-Verschluss | |
| 10 Wasserstandsanzeige | |
| 11 Abnehmbarer Wassertank | |

Wichtig

Lesen Sie das beiliegende Merkblatt mit wichtigen Informationen und die Bedienungsanleitung vor der Verwendung des Geräts sorgfältig durch. Bewahren Sie beide Dokumente zur späteren Verwendung auf.

Für den Gebrauch vorbereiten

Den abnehmbaren Wassertank füllen

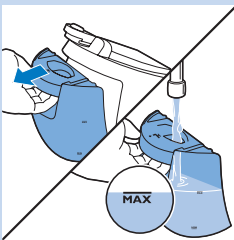

Füllen Sie niemals heißes Wasser, Parfüm, Essig, Wäschesteife, Entkalkungsmittel, Bügelzusätze oder andere Chemikalien in den Wassertank. Füllen Sie den Wassertank vor der Verwendung und wenn die Anzeige "Wassertank leer" aufleuchtet.

- 1 Nehmen Sie den abnehmbaren Wassertank von der Dampfheit, und füllen Sie den Wassertank mit Leitungswasser.

Hinweis: Ihr Gerät ist für die Verwendung von Leitungswasser vorgesehen. Wenn Sie in einer Region mit sehr hartem Wasser leben, können sich schnell Kalkablagerungen bilden. In diesem Fall wird empfohlen, den Wassertank zu 50 % mit destilliertem Wasser und zu 50 % mit Leitungswasser zu füllen, um die Lebensdauer Ihres Geräts zu verlängern.

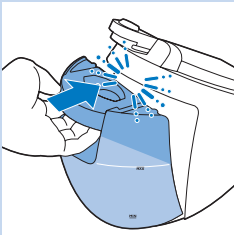

- 2 Schieben Sie den Wassertank wieder in die Dampfheit, bis er mit einem "Klick" hörbar einrastet.

Anzeige "Wassertank leer"

Wenn der Wassertank fast leer ist, leuchtet die Anzeige "Wassertank leer" auf. Befüllen Sie den Wassertank, um mit dem Bügeln fortfahren zu können.

Das Gerät benutzen

Optimal TEMP-Technologie

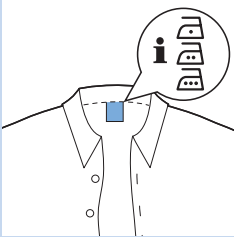

Bügeln Sie keine Stoffe, die nicht zum Bügeln geeignet sind.

Diese Dampfeinheit ist mit OptimalTemp-Technologie ausgestattet, sodass Sie alle bügelechten Textilien ohne Einstellung der Bügeltemperatur oder Dampfstufe bügeln können.

- Stoffe mit diesen Symbolen sind bügelecht, z. B. Leinen, Baumwolle, Polyester, Seide, Wolle, Viskose und Reyon.

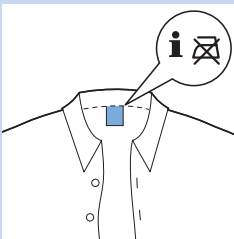

- Stoffe mit diesem Symbol sind nicht bügelecht. Zu diesen Stoffen gehören Synthetikfasern wie zum Beispiel Lycra oder Elasthan, Lycra-Mischgewebe und Polyolefine (z. B. Polypropylen), aber auch Kleidungsstücke mit Aufdruck.

Bügeln

- 1 Stellen Sie die Dampfeinheit auf eine stabile und ebene Unterlage.
- 2 Überprüfen Sie, ob sich genügend Wasser im Wassertank befindet (siehe Abschnitt "Den abnehmbaren Wassertank füllen").
- 3 Stecken Sie den Netzstecker in eine geerdete Steckdose, und drücken Sie den Ein-/Ausschalter, um die Dampfeinheit einzuschalten. Die Bereitschaftsanzeige blinkt und zeigt damit an, dass die Dampfeinheit aufgeheizt wird (dies nimmt ungefähr 2 Minuten in Anspruch).
 - ▶ Wenn die Bereitschaftsanzeige dauerhaft leuchtet, ist die Dampfeinheit bereit für den Gebrauch.
- 4 Nur für bestimmte Modelle: Drücken Sie die Entriegelungstaste für die Transportverriegelung, um das Bügeleisen von der Abstellfläche zu trennen.

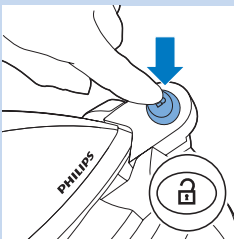
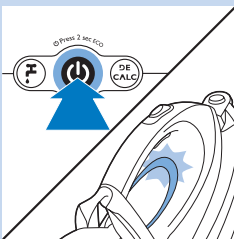



- 5** Halten Sie den Dampfauslöser gedrückt, um mit dem Bügeln zu beginnen. Halten Sie den Dampfauslöser dauerhaft gedrückt, während Sie das Bügeleisen über den Stoff bewegen.

Richten Sie den Dampfstoß niemals auf Personen!

Dampfstoß-Funktion

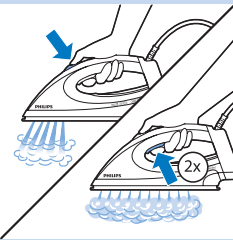

Es gibt zwei Dampfstoß-Funktionen zum Entfernen hartnäckiger Falten.

- Drücken Sie die Dampfstoß-Taste, um einen besonders starken Dampfausstoß zu erhalten.
- Drücken Sie den Dampfauslöser zweimal schnell, um eine hohe konstante Dampfleistung zu erzielen. Sie müssen den Dampfauslöser nicht ununterbrochen drücken, sodass das Bügeln leicht von der Hand geht.

Vertikales Bügeln

Aus dem Bügeleisen tritt heißer Dampf aus. Versuchen Sie nicht, Falten aus einem Kleidungsstück zu entfernen, das sich am Körper befindet. Verwenden Sie Dampf nicht in der Nähe Ihrer Hände oder der Hände einer anderen Person.

Sie können das Bügeleisen in senkrechter Position verwenden, um Falten aus hängenden Kleidungsstücken zu entfernen.

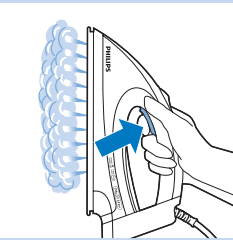

- 1** Halten Sie das Bügeleisen in senkrechter Position, drücken Sie den Dampfauslöser und berühren Sie das Kleidungsstück vorsichtig mit der Bügelsohle.

Abstellen des Bügeleisens während des Bügelns

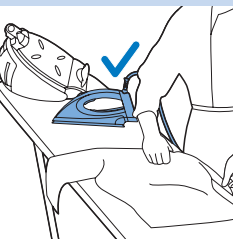

- Während des Bügelns können Sie das Bügeleisen entweder auf der Abstellfläche oder horizontal auf dem Bügelbrett positionieren. Dank der OptimalTemp-Technologie wird der Bügelbrettbezug von der Bügelsohle nicht beschädigt.

Energiespareinstellung



ECO-Modus (Ökomodus)

Durch Verwendung des ECO-Modus (verringerte Dampfmenge) können Sie Energie sparen, ohne Kompromisse beim Bügelergebnis einzugehen.

- 1 Um den ECO-Modus zu aktivieren, halten Sie den Ein-/Ausschalter zwei Sekunden lang gedrückt. Die Anzeige wird grün.
- 2 Um zurück zur "OptimalTemp"-Einstellung zu wechseln, schalten Sie die Dampfheißheit aus und wieder ein.

Abschaltautomatik (nur bestimmte Gerätetypen)

Die Abschaltautomatik-Funktion sorgt dafür, dass sich das Gerät abschaltet, wenn es 10 Minuten nicht verwendet worden ist, um Energie zu sparen.

WICHTIG – Reinigung und Pflege

WICHTIG – Die Dampfheißheit entkalken

Um ein langes Leben Ihrer Dampfheißheit sicherzustellen, ist es sehr wichtig, den Entkalkungsvorgang durchzuführen, sobald die EASY DE-CALC-Anzeige blinkt.

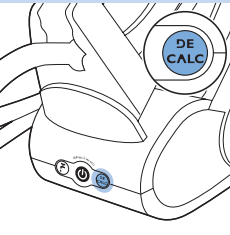

- Die EASY DE-CALC-Anzeige leuchtet nach ca. einem Monat oder zehn Bügelvorgängen, um anzuzeigen, dass die Dampfheißheit entkalkt werden muss. Um die Dampfheißheit zu entkalken, führen Sie die unten angegebenen Schritte durch.

Nehmen Sie den EASY DE-CALC-Verschluss nicht ab, solange die Dampfheißheit heiß ist.

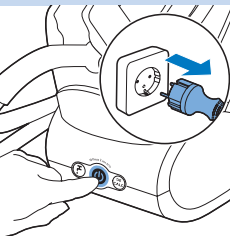

- 1 Drücken Sie den Ein-/Ausschalter, um die Dampfheißheit auszuschalten, und ziehen Sie den Stecker aus der Steckdose.
- 2 Setzen Sie die Dampfheißheit so auf einen stabilen Tisch, dass der EASY DE-CALC-Verschluss etwas über die Tischkante ragt. Gehen Sie andernfalls mit der Dampfheißheit zu einem Waschbecken.

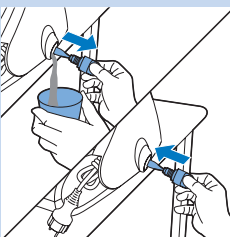

- 3 Halten Sie eine Tasse unter den EASY DE-CALC-Verschluss. Drehen Sie diesen gegen den Uhrzeigersinn, und lassen Sie das Wasser mit den Kalkpartikeln in die Tasse fließen. Wenn kein Wasser mehr aus der Dampfheißheit austritt, setzen Sie den EASY DE-CALC-Verschluss wieder ein. Drehen Sie den Verschluss im Uhrzeigersinn fest, und schließen Sie den Stecker wieder an die Steckdose an.

Sie können die Dampfheißheit jetzt wieder verwenden.

Reinigen der Bügelsohle

Reinigen Sie die Bügelsohle regelmäßig, um Flecken von der Bügelsohle zu entfernen.

- Um das Gleitvermögen Ihrer Bügelsohle beizubehalten, wird empfohlen, diese regelmäßig (einmal alle 2 Monate) zu reinigen. Sie können dies tun, indem Sie das Bügeleisen erhitzen und über ein feuchtes Tuch ziehen.
- Entkalken der Bügelsohle: Wenn Sie die Dampfeinheit nicht regelmäßig entkalken, sammelt sich womöglich Kalk auf der Bügelsohle an. Sie können diesen Kalk wie folgt entfernen:

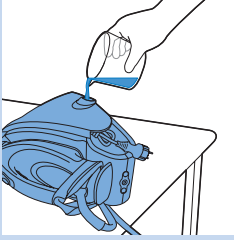

- 1** Entkalken Sie die Dampfeinheit, bevor Sie die Bügelsohle reinigen (siehe Abschnitt "WICHTIG – Die Dampfeinheit entkalken").
- 2** Kippen Sie die Dampfeinheit, und gießen Sie 500 ml destilliertes Wasser in die Öffnung. Setzen Sie den EASY DE-CALC-Verschluss wieder ein, und drehen Sie ihn im Uhrzeigersinn fest.
- 3** Drücken Sie den Ein-/Ausschalter, und warten Sie 5 Minuten.
- 4** Legen Sie ein dickes Tuch auf das Bügelbrett. Setzen Sie das Bügeleisen auf das Tuch, und halten Sie den Dampfauslöser gedrückt. Bewegen Sie das Bügeleisen bei gedrücktem Dampfauslöser langsam vor und zurück, bis kein Wasser mehr austritt oder bis Dampf austritt.

Aus der Bügelsohle tritt heißes, schmutziges Wasser aus.

- 5** Schalten Sie die Dampfeinheit aus, und lassen Sie sie zwei Stunden abkühlen.
- 6** Nehmen Sie den EASY DE-CALC-Verschluss heraus und lassen Sie den Wasserablauf in eine Tasse. Setzen Sie den EASY DE-CALC-Verschluss wieder ein und drehen Sie ihn im Uhrzeigersinn, um ihn zu befestigen.
- 7** Wiederholen Sie die Schritte 2 bis 6 dieses Reinigungsvorgangs.

Aufbewahrung

- 1** Schalten Sie die Dampfeinheit aus, und ziehen Sie den Stecker heraus.
- 2** Nehmen Sie den Wassertank ab, und entleeren Sie ihn.
- 3** Stellen Sie das Bügeleisen auf die Abstellfläche. Nur bestimmte Modelle: Drücken Sie die Transportverriegelung, um das Bügeleisen auf der Abstellfläche zu verriegeln.
- 4** Wickeln Sie den Verbindungsschlauch und das Netzkabel auf, und verstauen Sie sie in ihren jeweiligen Aufbewahrungsfächern.
- 5** Nur bestimmte Modelle: Sie können das Gerät am Griff mit nur einer Hand tragen.

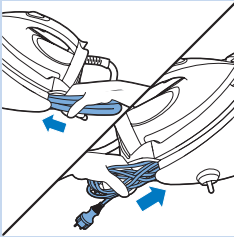

Tragen Sie das Gerät nicht am Entriegelungshebel für den Wassertank.

Fehlerbehebung

In diesem Abschnitt sind die häufigsten Probleme zusammengestellt, die mit Ihrem Gerät auftreten können. Sollten Sie ein Problem mithilfe der nachstehenden Informationen nicht beheben können, besuchen Sie unsere Website unter: **www.philips.com/support** für eine Liste mit häufig gestellten Fragen, oder wenden Sie sich den Kundendienst in Ihrem Land.

Problem	Mögliche Ursache	Lösung
Der Bügelbrettbezug wird nass.	Dampf ist nach langem Bügeln auf dem Bügelbrettbezug kondensiert.	Wechseln Sie den Bügelbrettbezug aus, wenn der Schaumstoff abgenutzt ist. Sie können auch eine zusätzliche Lage Filztuch unter den Bügelbrettbezug legen, um die Kondensation zu verhindern.
Wasser tropft aus der Bügelsohle.	Die Tropfen werden vom Dampf verursacht, der während des Abkühlens noch im Schlauch war und in Wasser kondensiert ist.	Halten Sie das Bügeleisen nicht auf das Kleidungsstück gerichtet, und lassen Sie es ein paar Sekunden lang Dampf produzieren.
Dampf und/oder Wasser tritt unter dem EASY DE-CALC-Verschluss aus.	Der EASY DE-CALC-Verschluss ist nicht fest genug angezogen.	Schalten Sie das Gerät aus, und warten Sie zwei Stunden, bis die Dampfeinheit abgekühlt ist. Schrauben Sie den EASY DE-CALC-Verschluss auf, und setzen Sie ihn ordnungsgemäß wieder ein. Hinweis: Wenn Sie den Verschluss herausnehmen, tritt Wasser aus der Dampfeinheit aus. Wenn weiterhin Dampf entweicht, schalten Sie das Gerät aus, und wenden Sie sich an ein Philips Service-Center.
Schmutziges Wasser und Verunreinigungen treten aus der Bügelsohle aus.	Verunreinigungen und Chemikalien aus dem Wasser haben sich in den Dampfaustrittsdüsen bzw. an der Bügelsohle abgesetzt.	Entkalken Sie die Dampfeinheit regelmäßig. Siehe Abschnitt "Reinigen der Bügelsohle" im Kapitel "Reinigung und Pflege".
	Es haben sich zu viele Kalkablagerungen und Mineralien in der Dampfeinheit angesammelt.	Entkalken Sie die Dampfeinheit regelmäßig. Siehe Abschnitt "WICHTIG – Die Dampfeinheit entkalken" im Kapitel "Reinigung und Pflege".
Das Bügeleisen hinterlässt auf dem Stoff glänzende Stellen oder einen Abdruck.	Die zu bügelnde Oberfläche war uneben, z. B. weil Sie auf dem Stoff über einer Naht oder einer Falte gebügelt haben.	Perfect Care ist bei allen Kleidungsstücken sicher. Der Glanz bzw. der Abdruck ist nicht dauerhaft und verschwindet beim Waschen des Kleidungsstückes. Bügeln Sie, wenn möglich, nicht über Nähte oder Falten, oder legen Sie ein Baumwolltuch auf den Bügelbereich, um Abdrücke zu vermeiden.
Die Dampfeinheit erzeugt keinen Dampf.	Der Wassertank ist leer: die Anzeige "Water tank empty" (Wassertank leer) leuchtet auf.	Füllen Sie den Wasserbehälter.

Problem	Mögliche Ursache	Lösung
	Die Dampfeinheit ist nicht heiß genug, um Dampf zu produzieren.	Warten Sie, bis die Bereitschaftsanzeige kontinuierlich leuchtet.
	Der Dampfauslöser wurde nicht gedrückt.	Halten Sie den Dampfauslöser während des Bügelns gedrückt.
	Der Wassertank ist nicht ordnungsgemäß in die Dampfeinheit eingesetzt.	Schieben Sie den Wassertank wieder in die Dampfeinheit, bis er mit einem "Klick" hörbar einrastet.
Die Dampfeinheit gibt ein Pumpgeräusch aus.	Wasser wird in den Boiler in der Dampfeinheit gepumpt. Das ist normal.	Wenn das Pumpgeräusch kontinuierlich zu hören ist, schalten Sie die Dampfeinheit aus, und ziehen Sie den Stecker aus der Steckdose. Wenden Sie sich an ein autorisiertes Philips Service-Center.

Introduction

Ce fer a été approuvé par The Woolmark Company Pty Ltd pour le repassage de vêtements en laine à condition que ceux-ci soient repassés selon les instructions indiquées sur l'étiquette du vêtement et celles fournies par le fabricant du fer: R1101. Au Royaume-Uni, en République d'Irlande, à Hong-Kong et en Inde, la marque commerciale Woolmark est une marque de certification.

Description générale (fig. 1)

- | | |
|--|--|
| 1 Cordon d'arrivée de la vapeur | 10 Indication de niveau d'eau |
| 2 Support du fer à repasser | 11 Réservoir d'eau amovible |
| 3 Compartiment de rangement du cordon vapeur | 12 Orifice de remplissage |
| 4 Rangement du cordon | 13 Bouton de déverrouillage du fer (certains modèles uniquement) |
| 5 Cordon d'alimentation avec fiche secteur | 14 Verrouillage du fer (certains modèles uniquement) |
| 6 Voyant « Réservoir d'eau vide » | 15 Semelle |
| 7 Bouton marche/arrêt avec mode ECO | 16 Voyant « Fer prêt » |
| 8 Voyant EASY DE-CALC | 17 Gâchette vapeur |
| 9 Bouton EASY DE-CALC | 18 Bouton Effet pressing |

Important

Lisez soigneusement le livret séparé d'informations importantes et le mode d'emploi avant d'utiliser l'appareil. Conservez les deux documents pour un usage ultérieur.

Avant utilisation

Remplissage du réservoir d'eau amovible

Ne mettez pas d'eau chaude, de parfum, de vinaigre, d'amidon, de détartrants ou d'autres agents chimiques dans le réservoir d'eau.

Remplissez le réservoir d'eau avant utilisation et chaque fois que le voyant « Réservoir d'eau vide » clignote.

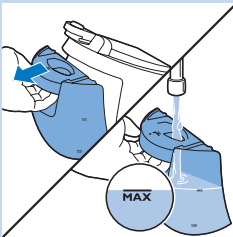

- 1 Retirez le réservoir d'eau amovible de la centrale et remplissez-le avec de l'eau du robinet.

Remarque : Votre appareil a été conçu pour être utilisé avec l'eau du robinet. Si vous habitez dans une région où l'eau est très calcaire, des dépôts peuvent se former rapidement. Dans ce cas, il est recommandé de remplir le réservoir d'eau avec 50 % d'eau distillée et 50 % d'eau du robinet afin de prolonger la durée de vie de votre appareil.

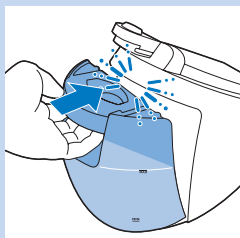

- 2 Repositionnez correctement le réservoir d'eau sur la centrale (clic).

Voyant « Réservoir d'eau vide »

Lorsque le réservoir d'eau est presque vide, le voyant « Réservoir d'eau vide » s'allume. Remplissez le réservoir d'eau pour poursuivre le repassage.

Utilisation de l'appareil

Technologie OptimalTemp

Ne repassez pas des tissus non repassables.

Cette centrale est dotée de la technologie OptimalTemp, qui vous permet de repasser tous les types de tissus repassables sans avoir à régler la température du fer ou la vapeur.

- Les tissus avec les symboles suivants sont repassables. Par exemple, le lin, le coton, le polyester, la soie, la laine, la viscose et la rayonne (soie artificielle).
- Les tissus avec les symboles suivants ne sont pas repassables. Parmi ces tissus : les tissus synthétiques tels que l'élasthanne, les tissus comprenant de l'élasthanne et des polyoléfines (par exemple du polypropylène), mais également les impressions sur les vêtements.

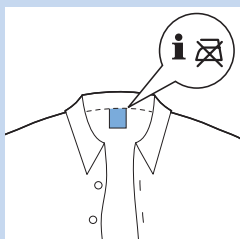
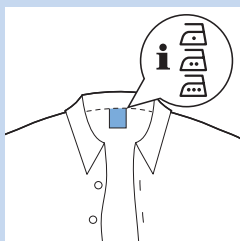

Repassage

- 1 Placez la centrale vapeur sur une surface stable et plane.
- 2 Assurez-vous que le réservoir contient suffisamment d'eau (voir la section « Remplissage du réservoir amovible »).
- 3 Branchez le cordon d'alimentation sur une prise murale avec mise à la terre et appuyez sur le bouton marche/arrêt pour allumer la centrale. Le voyant « Fer prêt » commence à clignoter pour indiquer que la centrale chauffe (ceci prend environ 2 minutes).
 - Lorsque le voyant « Fer prêt » s'allume de manière continue, la centrale est prête pour l'utilisation.

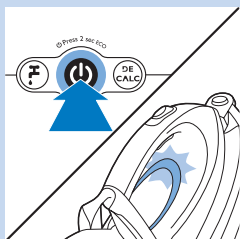

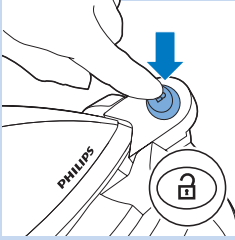

- 4** Sur certains modèles uniquement : appuyez sur le bouton de déverrouillage pour détacher le fer de son support.



- 5** Appuyez sur la gâchette vapeur pour commencer le repassage. Maintenez la gâchette vapeur enfoncée lorsque vous déplacez le fer sur le tissu.

Ne dirigez en aucun cas le jet de vapeur vers des personnes.

Fonction Effet pressing

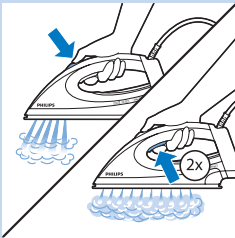

Deux fonctions Effet pressing permettent d'éliminer les faux plis les plus tenaces.

- Appuyez sur le bouton Effet pressing pour un débit de vapeur ultrapuissant.
- Appuyez rapidement sur la gâchette vapeur à deux reprises pour un débit de vapeur élevé et continu. Vous ne devez pas appuyer sur la gâchette vapeur en continu, ce qui est plus confortable pour repasser.

Repassage vertical

Le fer émet de la vapeur chaude. N'essayez jamais d'enlever les plis d'un vêtement porté par quelqu'un. N'appliquez pas de vapeur près de vos mains ou de celles de quelqu'un d'autre.

Vous pouvez utiliser le fer en position verticale afin d'enlever les plis des vêtements sur cintre.

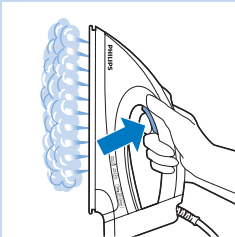

- 1** Maintenez le fer en position verticale, appuyez sur la gâchette vapeur et effleurez le vêtement avec la semelle.

Mettre le fer sur son talon pendant le repassage

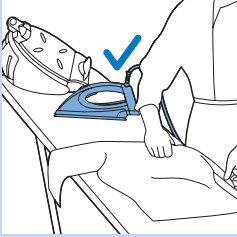

- Pendant le repassage, vous pouvez placer le fer à repasser sur son support ou horizontalement sur la planche à repasser. Grâce à la technologie OptimalTemp, la semelle n'endommagera pas la housse de la planche à repasser.

Économie d'énergie

Mode ECO

En utilisant le mode ECO (quantité réduite de vapeur), vous pouvez économiser l'énergie sans compromettre le résultat de repassage.

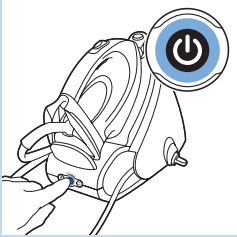

- 1 Pour activer le mode ECO, maintenez enfoncé le bouton marche/arrêt pendant 2 secondes. Le voyant s'allume en vert.
- 2 Pour revenir au réglage « OptimalTemp », éteignez la centrale, puis rallumez-la.

Arrêt automatique (certains modèles uniquement)

La fonction d'arrêt automatique éteint automatiquement l'appareil s'il n'a pas été utilisé pendant 10 minutes, et ce afin d'économiser l'énergie.

IMPORTANT - Nettoyage et entretien

IMPORTANT - Détartrage de la centrale

Pour garantir une longue durée de fonctionnement de votre centrale, il est très important que vous détartiez l'appareil lorsque le voyant EASY DE-CALC commence à clignoter.

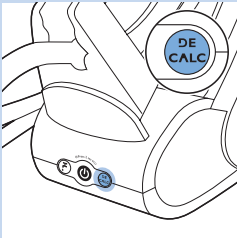

- Le voyant EASY DE-CALC commence à clignoter après environ un mois ou 10 séances de repassage pour indiquer que la centrale doit être détartée. Pour détartre la centrale, suivez les étapes ci-dessous.

N'enlevez jamais le bouton EASY DE-CALC lorsque la centrale est chaude.

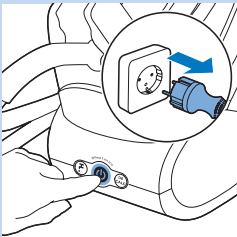

- 1 Appuyez sur le bouton marche/arrêt pour éteindre la centrale et débranchez le cordon d'alimentation.
- 2 Placez la centrale sur une table stable en orientant le bouton EASY DE-CALC au-delà du bord de la table ou placez-la dans un évier.

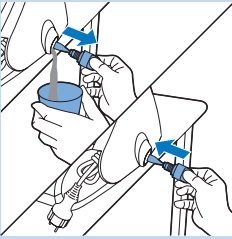

- 3** Placez une tasse sous le bouton EASY DE-CALC. Tournez le bouton EASY DE-CALC dans le sens inverse des aiguilles d'une montre pour le retirer et laissez l'eau avec des dépôts de calcaire s'écouler dans la tasse. Lorsque toute l'eau est sortie de la centrale, réinsérez le bouton EASY DE-CALC et tournez-le dans le sens des aiguilles d'une montre pour le fixer. Ensuite, rebranchez la fiche sur la prise.

Vous pouvez désormais réutiliser la centrale.

Nettoyage de la semelle

Nettoyez la semelle régulièrement pour enlever les taches de la semelle.

- Pour que la semelle de votre fer reste bien lisse, il est recommandé de la nettoyer régulièrement (une fois tous les 2 mois). Vous pouvez procéder de la sorte en chauffant le fer et en le déplaçant la semelle sur un tissu humide.
- Détartrage de la semelle : si vous ne détartrez pas régulièrement votre centrale, des résidus de calcaire peuvent se former sur la semelle. Vous pouvez enlever ces résidus en suivant les instructions ci-dessous :

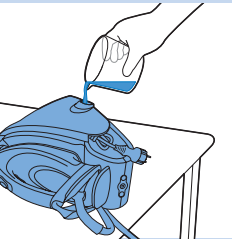

- 1** Détartrez la centrale avant de nettoyer la semelle (voir la section « IMPORTANT - Détartrage de la centrale »).
- 2** Inclinez la centrale et versez 500 ml d'eau distillée dans l'ouverture. Réinsérez le bouton EASY DE-CALC et tournez-le dans le sens des aiguilles d'une montre pour le fixer.

- 3** Appuyez sur le bouton marche/arrêt et attendez 5 minutes.



- 4** Placez un morceau de tissu épais sur votre planche à repasser. Placez votre fer sur le tissu et maintenez enfoncée la gâchette vapeur. Tout en appuyant sur la gâchette vapeur, déplacez lentement le fer d'avant en arrière à travers le tissu jusqu'à ce que l'eau ne s'en écoule plus ou lorsque de la vapeur en sorte.

L'eau chaude qui s'écoule de la semelle est sale.

- 5** Éteignez la centrale et laissez-la refroidir pendant 2 heures.

- 6** Retirez le bouton EASY DE-CALC et laissez l'eau s'écouler dans une tasse. Réinsérez le bouton EASY DE-CALC et tournez-le dans le sens des aiguilles d'une montre pour le fixer.

- 7** Répétez les étapes 2 à 6 de cette procédure de nettoyage.

Rangement

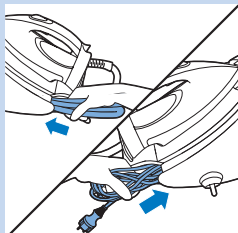

- 1 Éteignez la centrale vapeur et débranchez-la.
- 2 Enlevez le réservoir d'eau et videz-le.
- 3 Placez le fer sur son support. Certains modèles uniquement : poussez le bouton de déverrouillage pour verrouiller le fer dans son support.
- 4 Pliez le cordon d'arrivée de la vapeur et le cordon d'alimentation. Stockez-les dans leurs compartiments de rangement respectifs.
- 5 Certains modèles uniquement : vous pouvez transporter l'appareil d'une seule main en le tenant par la poignée du fer.

Ne tenez jamais l'appareil par le levier de dégagement du réservoir d'eau.

Dépannage

Cette rubrique présente les problèmes les plus courants que vous pouvez rencontrer avec votre appareil. Si vous ne parvenez pas à résoudre le problème à l'aide des informations ci-dessous, rendez-vous sur **www.philips.com/support** pour consulter les questions fréquemment posées, ou contactez le Service Consommateurs de votre pays.

Problème	Cause possible	Solution
La housse de la planche à repasser devient humide.	La vapeur s'est condensée sur la housse de la planche à repasser après une longue séance de repassage.	Remplacez la housse de la planche à repasser si sa mousse est usée. Vous pouvez également ajouter une couche supplémentaire de feutre sous la housse de la planche à repasser pour empêcher la formation de condensation sur la planche à repasser.
Des gouttes d'eau s'écoulent de la semelle.	La vapeur contenue dans le cordon d'arrivée de la vapeur refroidit et se condense.	Dirigez le fer à l'écart du vêtement et faites-le générer de la vapeur pendant quelques secondes.
De l'eau et/ou de la vapeur s'échappe de sous le bouton EASY DE-CALC.	Le bouton EASY DE-CALC n'a pas été correctement vissé.	Éteignez l'appareil et laissez la centrale refroidir pendant deux heures. Dévissez le bouton EASY DE-CALC, puis réinsérez-le correctement. Remarque : lorsque vous enlevez le bouton, de l'eau s'écoule de la centrale. Si de la vapeur continue à s'échapper, éteignez l'appareil et contactez un Centre Service Agréé Philips.
De l'eau sale et des impuretés s'écoulent de la semelle.	Des impuretés ou dépôts de calcaire se sont formés sur les événements à vapeur et/ou à l'intérieur de la semelle.	Détartrez la centrale régulièrement. Voir la section « Nettoyage de la semelle » au chapitre « Nettoyage et entretien ».
	La centrale contient trop de calcaire/minéraux.	Détartrez la centrale régulièrement. Voir la section « IMPORTANT - Détartrage de la centrale » au chapitre « Nettoyage et entretien ».

Problème	Cause possible	Solution
Le fer laisse un voile ou une marque sur le vêtement.	La surface à repasser était non plane, par exemple parce que vous repassiez sur une couture ou un pli dans le vêtement.	Perfect Care peut être utilisé sur tous les vêtements. Le voile ou la marque n'est pas permanent(e) et partira si vous lavez le vêtement. Évitez de repasser sur les coutures ou plis, ou placez un chiffon en coton sur la zone à repasser afin d'éviter des marques.
La centrale ne produit pas de vapeur.	Il n'y a pas assez d'eau dans le réservoir d'eau (le voyant « réservoir d'eau vide » clignote).	Remplissez le réservoir d'eau.
	La centrale n'a pas suffisamment chauffé pour produire de la vapeur.	Attendez jusqu'à ce que le voyant « Fer prêt » du fer reste allumé.
	Vous n'avez pas appuyé sur la gâchette vapeur.	Maintenez la gâchette vapeur enfoncée lorsque vous repassez.
	Le réservoir d'eau n'est pas correctement inséré dans la centrale.	Repositionnez correctement le réservoir d'eau sur la centrale (clic).
La centrale produit un bruit de pompe.	L'eau est aspirée dans le réservoir de la centrale. Ce phénomène est normal.	Si le bruit de pompe continue sans arrêt, éteignez la centrale et débranchez la prise d'alimentation. Contactez un Centre Service Agréé Philips.

Introduzione

Questo ferro è stato approvato da The Woolmark Company Pty Ltd per la stiratura di prodotti di lana a patto che tali indumenti vengano stirati seguendo le istruzioni dell'etichetta e quelle fornite da Philips. R1101. Nel Regno Unito, in Irlanda, a Hong Kong e in India, il marchio Woolmark è un marchio di certificazione.

Descrizione generale (fig. 1)

1	Tubo del vapore	10	Indicazione del livello dell'acqua
2	Base caldaia	11	Serbatoio dell'acqua estraibile
3	Vano di avvolgimento del tubo del vapore	12	Foro di riempimento
4	Vano di avvolgimento cavi	13	Pulsante di rilascio del blocco da trasporto (solo per modelli specifici)
5	Cavo di alimentazione con spina	14	Blocco da trasporto (solo per modelli specifici)
6	Spia "serbatoio dell'acqua vuoto"	15	Piastra
7	Pulsante on/off con modalità ECO	16	Spia di "ferro da stiro pronto"
8	Spia EASY DE-CALC	17	Pulsante del vapore
9	Manopola EASY DE-CALC	18	Tasto colpo di vapore

Importante

Prima di utilizzare l'apparecchio, consultate l'opuscolo "Informazioni importanti" e il manuale dell'utente. Conservate entrambi i documenti per riferimento futuro.

Predisposizione dell'apparecchio

Riempimento del serbatoio dell'acqua estraibile

Non aggiungete acqua calda, profumo, aceto, amido, agenti disincrostanti, prodotti per la stiratura o altre sostanze chimiche al serbatoio dell'acqua. Riempite il serbatoio dell'acqua prima di utilizzare l'apparecchio e quando la spia di "serbatoio vuoto" lampeggia.

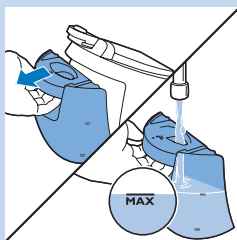

- 1 Estraiete il serbatoio dell'acqua dal generatore di vapore e riempite il serbatoio con acqua del rubinetto.

Nota: Il vostro apparecchio è stato progettato per essere usato con l'acqua del rubinetto. Se vivete in un'area con acqua particolarmente dura, potrebbe formarsi rapidamente calcare. In questo caso, si consiglia, quindi, di mescolare il 50% di acqua distillata e il 50% di acqua del rubinetto per prolungare la durata dell'apparecchio.

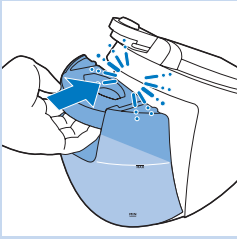

- 2 Reinserte il serbatoio dell'acqua nel generatore di vapore facendolo scattare in posizione.

Spia "serbatoio dell'acqua vuoto"

Quando il serbatoio dell'acqua è quasi vuoto, si accende la relativa spia. Riempite il serbatoio dell'acqua per continuare a stirare.

Modalità d'uso dell'apparecchio

Tecnologia Optimal Temp

Non stirate i tessuti per i quali non è consentita la stiratura.

Questo generatore di vapore è dotato di tecnologia Optimal Temp, che consente di stirare tutti i tipi di tessuti stirabili senza dover regolare la temperatura o le impostazioni relative al vapore.

- I tessuti con questi simboli sono stirabili: ad esempio lino, cotone, poliestere, seta, lana, viscosa e acetato.
- I tessuti con questo simbolo non sono stirabili. Tra questi vi sono fibre quali Spandex o elasthan, tessuti in misto Spandex e poliolefini (ad esempio il polipropilene), ma anche le stampe sugli indumenti.

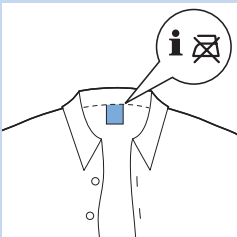
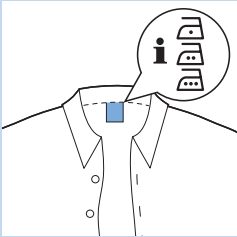

Stiratura

- 1 Adagiate il generatore di vapore su una superficie piana e stabile.
- 2 Verificate che all'interno del serbatoio vi sia acqua a sufficienza (vedere la sezione "Riempimento del serbatoio dell'acqua estraibile").
- 3 Inserite la spina in una presa di corrente con messa a terra e premete il pulsante on/off del generatore di vapore. La spia di "ferro da stiro pronto" lampeggia indicando che il generatore di vapore si sta riscaldando (sono necessari circa 2 minuti).
 - Quando la spia di "ferro da stiro pronto" diventa fissa, il generatore di vapore è pronto per l'uso.

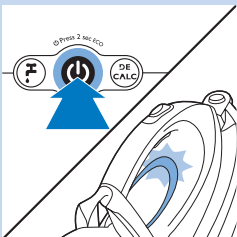

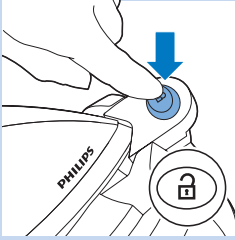

- 4** Solo tipi specifici: premete il pulsante di rilascio del blocco da trasporto per sbloccare il ferro da stiro dalla piattaforma.



- 5** Tenete premuto il pulsante del vapore per iniziare la stiratura. Continuate a premere il pulsante quando passate il ferro sul tessuto.

Non puntate mai il getto di vapore verso le persone.

Colpo di vapore

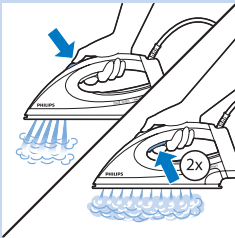

- Ci sono due funzioni colpo di vapore per rimuovere le pieghe più ostinate.
- Premete il pulsante colpo di vapore per avere a disposizione un getto di vapore ancora più potente.
 - Premete il pulsante del vapore due volte rapidamente per un'erogazione continua del vapore. Non è necessario premere il pulsante del vapore continuamente, per un'esperienza di stiratura più confortevole.

Stiratura verticale

Il ferro da stiro emette vapore. Non rimuovete mai le pieghe su capi indossati da qualcuno. Non applicate il vapore vicino alla vostra mano o a quella di un'altra persona.

Potete usare il ferro da stiro in posizione verticale per rimuovere le pieghe dai tessuti appesi.

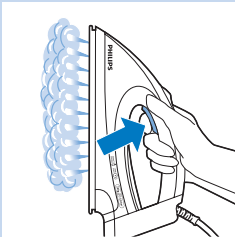

- 1** Tenete il ferro in posizione verticale, premete il colpo di vapore e toccate il capo leggermente con la piastra.

Riposizionamento del ferro durante la stiratura

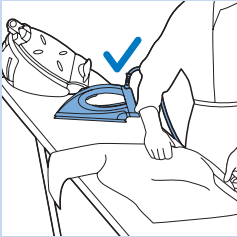

- Durante la stiratura, potete posizionare il ferro sia sull'apposita piattaforma o orizzontalmente sull'asse da stiro. Grazie alla tecnologia OptimalTemp, la piastra non danneggerà il copriasse.

Risparmio energetico

Modalità ECO

Utilizzando la modalità ECO (quantità di vapore ridotta), potete risparmiare energia senza compromettere il risultato della stiratura.

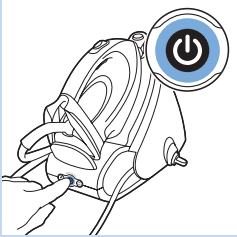

- 1** Per attivare la modalità ECO, tenete premuto il pulsante on/off per 2 secondi. La spia verde si accende.
- 2** Per tornare all'impostazione "OptimalTemp", spegnete il generatore di vapore e quindi riaccendetelo.

Modalità spegnimento automatico di sicurezza (solo per alcuni modelli)

La funzione di spegnimento automatico di sicurezza spegne automaticamente l'apparecchio se non è stato utilizzato per 10 minuti, per risparmiare energia.

IMPORTANTE - Pulizia e manutenzione

IMPORTANTE - Pulizia anticalcare del generatore di vapore

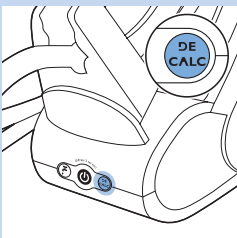

Per garantire una lunga durata del generatore di vapore, è molto importante eseguire la procedura di rimozione del calcare non appena la spia EASY DE-CALC inizia a lampeggiare.

- La spia EASY DE-CALC lampeggia dopo circa un mese o dopo 10 sessioni di stiratura, indicando che deve essere rimosso il calcare al generatore di vapore. Per effettuare la pulizia anticalcare del generatore di vapore, eseguite i passaggi indicati sotto.

Non rimuovete mai la manopola EASY DE-CALC quando il generatore di vapore è caldo.

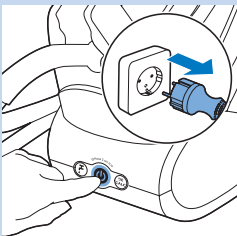

- 1** Premete il pulsante on/off per spegnere il generatore di vapore e staccate la spina dalla presa a muro.
- 2** Posizionate il generatore di vapore su una superficie stabile, con la manopola EASY DE-CALC sul bordo di tale superficie o portate il generatore di vapore su un livello.

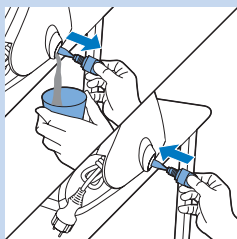

- 3 Tenete una tazza sotto la manopola EASY DE-CALC. Ruotate la manopola in senso antiorario e lasciate fluire l'acqua con le particelle di calcare nella tazza. Quando non fuoriesce più acqua dal generatore di vapore, reinserte la manopola EASY DE-CALC. Ruotatela in senso orario per fissarla e reinserte la spina nella presa.

Ora potete usare di nuovo il generatore di vapore.

Pulizia della piastra

Pulite la piastra regolarmente per rimuovere le macchie da quest'ultima.

- Per assicurarvi che la piastra scorra agevolmente, vi consigliamo di pulirla regolarmente (una volta ogni 2 mesi). Per pulirla, basta riscaldare il ferro e far scorrere la piastra su un panno umido.
- Rimozione del calcare dalla piastra: se non rimuovete il calcare regolarmente dal generatore di vapore, potrebbe formarsi calcare sulla piastra. Potete rimuovere il calcare seguendo le istruzioni fornite di seguito:

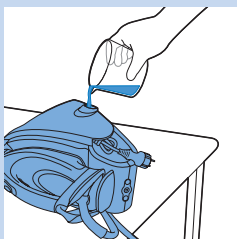

- 1 Eliminate le calcificazioni dal generatore di vapore prima di pulire la piastra (vedere la sezione "IMPORTANTE - Pulizia anticalcare del generatore di vapore").

- 2 Inclinate il generatore di vapore e versate 500ml di acqua distillata nell'apertura. Reinserte la manopola EASY DE-CALC e ruotatela in senso orario per fissarla.

- 3 Premete il pulsante on/off ed aspettate 5 minuti.

- 4 Posizionate un pezzo di tessuto spesso sull'asse da stiro. Posizionate il ferro sul tessuto e tenete premuto il pulsante del vapore. Premendo il pulsante del vapore, muovete lentamente il ferro avanti e indietro sul tessuto finché non esce più acqua o quando esce vapore.

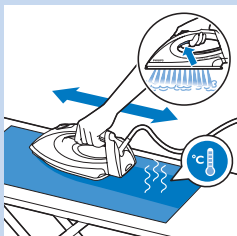

Dalla piastra fuoriesce acqua calda e sporca.

- 5 Spegnete il generatore di vapore e lasciate che si raffreddi per circa 2 ore.

- 6 Rimuovete la manopola EASY DE-CALC e lasciate scorrere l'acqua in una tazza. Reinserte la manopola EASY DE-CALC e ruotatela in senso orario per fissarla.

- 7 Ripetete i passaggi da 2 a 6 di questa procedura di pulizia.

Conservazione

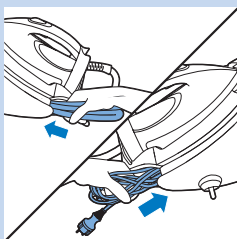

- 1 Spegnete il generatore di vapore e togliete la spina.
- 2 Rimuovete il serbatoio dell'acqua e svuotatelo.
- 3 Appoggiate il ferro sull'apposita piattaforma. Solo per modelli specifici: premete il blocco da trasporto per bloccare il ferro sulla relativa piattaforma.
- 4 Piegate il tubo flessibile del vapore e il cavo di alimentazione. Riponeteli nei relativi vani.

- 5** Solo modelli specifici: adesso è possibile trasportare l'intero apparecchio tramite l'impugnatura del ferro con una sola mano.

Non trasportate l'apparecchio tenendolo per il pulsante di sgancio del serbatoio dell'acqua.

Risoluzione dei problemi

Questo capitolo riassume i problemi più comuni che potreste riscontrare con l'apparecchio. Se non riuscite a risolvere il problema con le informazioni riportate sotto, visitate il sito www.philips.com/support per un elenco di domande frequenti o contattate il centro assistenza clienti del vostro paese.

Problema	Possibile causa	Soluzione
Il copriasse si bagna.	Il vapore si è condensato sul copriasse dopo una sessione di stiratura prolungata.	Sostituite il copriasse se il materiale in schiuma risulta consumato. Potete anche aggiungere uno strato aggiuntivo di materiale in feltro sotto il copriasse per prevenire la condensa sull'asse stesso.
Dalla piastra fuoriescono goccioline d'acqua.	Il vapore che era ancora presente nel tubo flessibile si raffredda trasformandosi in acqua.	Allontanate il ferro dall'indumento e lasciate uscire il vapore per qualche secondo.
Vapore e/o acqua fuoriesce dalla manopola EASY DE-CALC.	La manopola EASY DE-CALC non è stata serrata correttamente.	Spegnete l'apparecchio e aspettate 2 ore affinché il generatore di vapore si raffreddi. Svitare la manopola EASY DE-CALC e avvitatela correttamente. Nota: quando rimuovete la manopola, fuoriesce acqua dal generatore di vapore. Se continua a uscire vapore, spegnete l'apparecchio e rivolgetevi a un centro autorizzato Philips.
Dalla piastra fuoriescono impurità e residui di calcare.	Le impurità o le sostanze chimiche presenti nell'acqua si sono depositate sui fori di fuoriuscita del vapore e/o sulla piastra.	Eseguite regolarmente la pulizia anticalcare del generatore di vapore. Vedere la sezione "Pulizia della piastra" nel capitolo "Pulizia e manutenzione".
	All'interno del generatore di vapore si è accumulata una quantità eccessiva di calcare e minerali.	Eseguite regolarmente la pulizia anticalcare del generatore di vapore. Vedere la sezione "IMPORTANTE - Pulizia anticalcare del generatore di vapore" nel capitolo "Pulizia e manutenzione".
I tessuti risultano lucidi o sull'indumento resta un'impronta del ferro.	La superficie da stirare era irregolare, come nel caso di una cucitura o di una piega sull'indumento.	Il sistema Perfect Care è sicuro su qualsiasi tessuto. L'effetto lucido o l'impronta non sono permanenti e scompaiono dopo il lavaggio dell'indumento. Evitate di stirare su cuciture o pieghe oppure posizionate un panno di cotone sull'area da stirare per evitare impronte in corrispondenza delle cuciture e delle pieghe.

Problema	Possibile causa	Soluzione
Il generatore di vapore non produce vapore.	Il serbatoio dell'acqua non contiene abbastanza acqua (la spia di "serbatoio dell'acqua vuoto" lampeggia).	Riempite il serbatoio dell'acqua.
	Il generatore di vapore non è abbastanza caldo per produrre vapore.	Attendete fino a quando la spia di "ferro pronto" sul ferro da stiro rimane fissa.
	Non avete premuto il pulsante del vapore.	Tenete premuto il pulsante del vapore durante la stiratura.
	Il serbatoio dell'acqua non è posizionato correttamente sul generatore di vapore.	Reinserite il serbatoio dell'acqua nel generatore di vapore facendolo scattare in posizione.
Il generatore di vapore produce un suono simile a quello prodotto da una pompa.	L'acqua viene pompata nella caldaia all'interno del generatore di vapore. È un fenomeno normale.	Se tale suono continua incessantemente, spegnete il generatore di vapore e rimuovete la spina dalla presa a muro. Contattate un centro assistenza autorizzato Philips.

Inleiding

Dit strijkijzer is door The Woolmark Company Pty Ltd goedgekeurd voor het strijken van producten met alleen wol, op voorwaarde dat de kledingstukken worden gestreken volgens de instructies die op het wasetiket staan en die door de fabrikant van dit strijkijzer zijn uitgebracht. R1101. In het Verenigd Koninkrijk, de Ierse Republiek, Hongkong en India is het Woolmark-handelsmerk een certificeringsmerk.

Algemene beschrijving (fig. 1)

- | | |
|-------------------------------------|--|
| 1 Stoomtoevoerslang | 11 Uitneembaar waterreservoir |
| 2 Strijkijzerplateau | 12 Vulopening |
| 3 Opbergruimte voor
toevoerslang | 13 Ontgrendelknop van
draagvergrendeling
(alleen bepaalde typen) |
| 4 Snoeropbergruimte | 14 Draagvergrendeling
(alleen bepaalde typen) |
| 5 Netsnoer met stekker | 15 Zoolplaat |
| 6 Waterreservoir leeg'-lampje | 16 'Strijkijzer gereed'-lampje |
| 7 Aan/uitknop met
ECO-modus | 17 Stoomhendel |
| 8 EASY DE-CALC-lampje | 18 Stoomstootknop |
| 9 EASY DE-CALC-knop | |
| 10 Waterniveauaanduiding | |

Belangrijk

Lees de afzonderlijke folder met belangrijke informatie en de gebruiksaanwijzing zorgvuldig door voordat u het apparaat gaat gebruiken. Bewaar beide documenten om deze indien nodig later te kunnen raadplegen.

Klaarmaken voor gebruik

Het uitneembare waterreservoir vullen

Doe geen heet water, reukstof, azijn, stijfsel, ontkalkers, strijkconcentraat of andere chemicaliën in het waterreservoir.

Vul het waterreservoir voor gebruik en zodra het 'waterreservoir leeg'-lampje knippert.



- 1 Verwijder het uitneembare waterreservoir uit de stoomgenerator en vul het waterreservoir met kraanwater.

Opmerking: Het apparaat is ontworpen voor gebruik met kraanwater. Als u in een gebied woont met zeer hard water, ontstaat er mogelijk snel kalkaanslag. In dat geval wordt het aangeraden om een combinatie van 50% gedistilleerd water en 50% kraanwater te gebruiken om de levensduur van uw apparaat te verlengen.

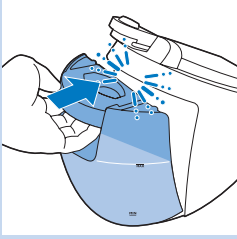

- 2 Schuif het waterreservoir terug in de stoomgenerator ('klik').

'Waterreservoir leeg'-lampje

Wanneer het waterreservoir bijna leeg is, gaat het 'waterreservoir leeg'-lampje aan. Vul het waterreservoir om verder te gaan met strijken.

Het apparaat gebruiken

OptimalTemp-technologie

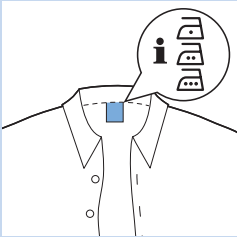

Strijk alleen strijkbare stoffen.

Deze stoomgenerator is voorzien van OptimalTemp-technologie.

Deze technologie zorgt ervoor dat u alle strijkbare stoffen kunt strijken zonder dat u de strijkt temperatuur of stoomstand hoeft aan te passen.

- Stoffen met deze symbolen zijn strijkbaar; bijvoorbeeld linnen, katoen, polyester, zijde, wol, viscose, rayon.

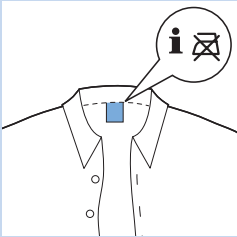

- Stoffen met dit symbool zijn niet-strijkbaar. Deze stoffen bevatten synthetische stoffen zoals spandex of elasthaan, stoffen gemengd met spandex en polyolefinen (bijvoorbeeld polypropyleen), maar ook bedrukkingen op kleding.

Strijken

- 1 Plaats de stoomgenerator op een stabiele, vlakke ondergrond.

- 2 Zorg ervoor dat er voldoende water in het waterreservoir zit ('Het uitneembare waterreservoir vullen').

- 3 Steek de stekker in een geaard stopcontact en druk op de aan/uitknop om de stoomgenerator in te schakelen. Het 'strijkijzer gereed'-lampje begint te knipperen om aan te duiden dat de stoomgenerator opwarmt (dit duurt circa 2 minuten).

- ▶ Wanneer het 'strijkijzer gereed'-lampje continu brandt, is de stoomgenerator klaar voor gebruik.

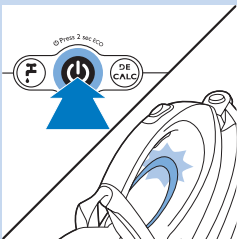

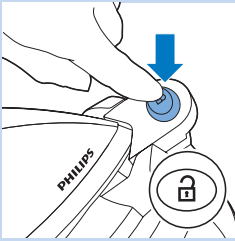

- 4** Alleen bepaalde typen: druk op de ontgrendelknop van de draagvergrendeling om het strijkijzer van het strijkijzerplateau te ontgrendelen.



- 5** Houd de stoomhendel ingedrukt om te beginnen met strijken. Blijf de stoomhendel ingedrukt houden wanneer u het strijkijzer over de stof beweegt.

Richt de stoom nooit op mensen.

Stoomstootfunctie

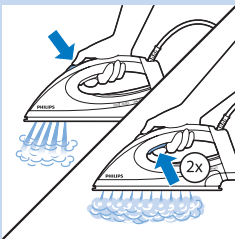

- Er zijn twee stoomstootfuncties om hardnekkige kreuken te verwijderen.
- Druk op de stoomstootknop voor extra sterke stoomproductie.
 - Druk tweemaal snel op de stoomhendel voor een hoge continue stoomproductie. U hoeft de stoomhendel niet ingedrukt te houden, voor een comfortabelere strijkervaring.

Verticaal strijken

Het strijkijzer geeft hete stoom af. Probeer nooit kreuken uit een kledingstuk te verwijderen dat iemand draagt. Zorg ervoor dat er geen stoom bij uw hand of die van iemand anders in de buurt komt.

U kunt het strijkijzer in verticale positie gebruiken om kreuken uit hangende stoffen te verwijderen.

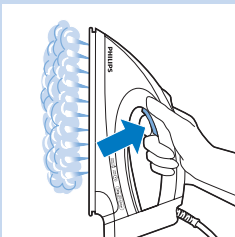

- 1** Houd het strijkijzer in verticale positie vast, druk op de stoomhendel en raak het kledingstuk voorzichtig aan met de zoolplaat.

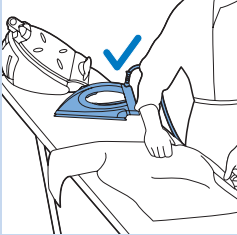
Het strijkijzer neerzetten tijdens het strijken

- Tijdens het strijken kunt u het strijkijzer op het strijkijzerplateau of horizontaal op de strijkplank plaatsen. Dankzij de OptimalTemp-technologie zal de zoolplaat de strijkplankhoes niet beschadigen.

Energiebesparing**ECO-modus**

Met de ECO-modus (verminderde hoeveelheid stoom) kunt u energie besparen zonder dat dit ten koste gaat van het strijkresultaat.

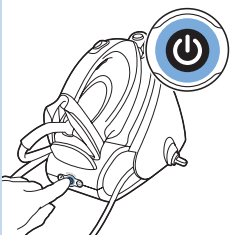

- 1** Houd de aan/uitknop 2 seconden ingedrukt om de ECO-modus te activeren. Het lampje wordt groen.
- 2** Om terug te keren naar de 'OptimalTemp'-instelling, moet u de stoomgenerator uit- en opnieuw inschakelen.

Automatische uitschakeling (alleen bepaalde typen)

Om energie te besparen zorgt de automatische uitschakeling ervoor dat het apparaat automatisch uitschakelt wanneer het 10 minuten niet is gebruikt.

BELANGRIJK - Schoonmaken en onderhoud**BELANGRIJK - De stoomgenerator ontkalken**

Voor een lange levensduur van uw stoomgenerator is het heel belangrijk de ontkalkingsprocedure uit te voeren wanneer het EASY DE-CALC-lampje begint te knipperen.

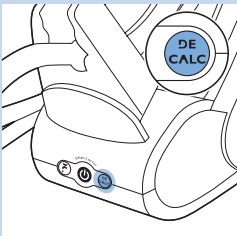

- Het EASY DE-CALC-lampje begint te knipperen na ongeveer een maand of 10 strijkbeurten om aan te duiden dat de stoomgenerator moet worden ontkalkt. Voer onderstaande stappen uit om de stoomgenerator te ontkalken.

Verwijder de EASY DE-CALC-knop nooit wanneer de stoomgenerator heet is.

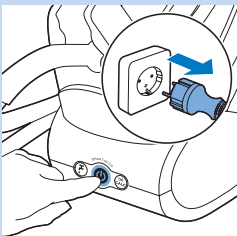

- 1** Schakel de stoomgenerator uit door op de aan/uitknop te drukken en verwijder de stekker uit het stopcontact.
- 2** Plaats de stoomgenerator op een stabiel tafelblad met de EASY DE-CALC-knop over de rand van de tafel of plaats de stoomgenerator zo bij een gootsteen.

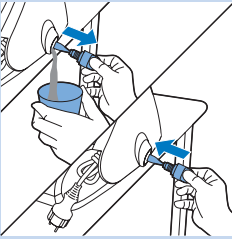

- 3** Houd een beker onder de EASY DE-CALC-knop. Draai de EASY DE-CALC-knop naar links en laat het water met de kalkdeeltjes in de beker stromen. Wanneer er geen water meer uit de stoomgenerator komt, plaats de EASY DE-CALC-knop dan terug. Draai de knop naar rechts tot deze vastzit. Steek vervolgens de stekker weer in het stopcontact.

De stoomgenerator is nu weer klaar voor gebruik.

De zoolplaat schoonmaken

Maak de zoolplaat regelmatig schoon om vlekken van de zoolplaat te verwijderen.

- Om ervoor te zorgen dat de zoolplaat soepel blijft glijden, wordt aangeraden deze regelmatig (eens in de 2 maanden) schoon te maken. U doet dat door het strijkijzer op te warmen en de zoolplaat over een vochtige doek te bewegen.
- De zoolplaat ontkalken: als u uw stoomgenerator niet regelmatig ontkalkt, kan zich kalk vormen op de zoolplaat. U kunt de kalk verwijderen door onderstaande instructies te volgen:

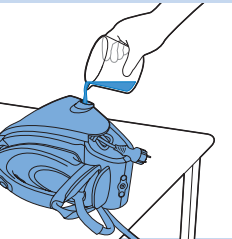

- 1** Ontkalk de stoomgenerator voor u de zoolplaat schoonmaakt (zie hoofdstuk 'BELANGRIJK - De stoomgenerator ontkalken').

- 2** Kantel de stoomgenerator en giet 500 ml gedistilleerd water in de opening. Plaats de EASY DE-CALC-knop terug en draai deze helemaal naar rechts totdat de knop vastzit.

- 3** Druk op de aan/uitknop en wacht 5 minuten.

- 4** Leg een dikke doek op uw strijkplank. Plaats uw strijkijzer op de doek en druk de stoomhendel in. Terwijl u de stoomhendel ingedrukt houdt, beweegt u het strijkijzer langzaam heen en weer over de doek tot er geen water meer uitkomt of tot er stoom uitkomt.

Er komt heet, vies water uit de zoolplaat.

- 5** Schakel de stoomgenerator uit en laat deze 2 uur afkoelen.

- 6** Verwijder de EASY DE-CALC-knop en laat het water in een beker stromen. Plaats de EASY DE-CALC-knop terug en draai deze naar rechts tot de knop vastzit.

- 7** Herhaal stap 2 tot en met 6 van deze reinigingsprocedure.



Opbergen

- 1** Schakel de stoomgenerator uit en haal de stekker uit het stopcontact.

- 2** Verwijder het waterreservoir en leeg het.

- 3** Plaats het strijkijzer op het strijkijzerplateau. Alleen bepaalde typen: druk de draagvergrendeling in om het strijkijzer op het strijkijzerplateau te vergrendelen.

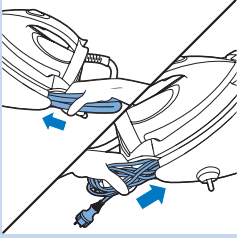

4 Vouw de toevoerslang en het netsnoer op en berg deze op in hun respectieve opbergruimten.

5 Alleen bepaalde typen: u kunt het apparaat met één hand dragen aan het handvat van het strijkijzer.

Draag het apparaat niet door de ontgrendelhendel van het waterreservoir vast te houden.

Problemen oplossen

Dit hoofdstuk behandelt in het kort de problemen die u kunt tegenkomen tijdens het gebruik van het apparaat. Als u het probleem niet kunt oplossen met de informatie hieronder, ga dan naar **www.philips.com/support** voor een lijst met veelgestelde vragen of neem contact op met het Consumer Care Centre in uw land.

Probleem	Mogelijke oorzaak	Oplossing
De strijkplankhoes wordt nat.	Stoom is gecondenseerd op de strijkplank na een lange strijkbeurt.	Vervang de strijkplankhoes als het schuimmateriaal versleten is. U kunt ook een extra laag vilt onder de strijkplankhoes aanbrengen om condensatie op de strijkplank te voorkomen.
Er komen waterdruppeltjes uit de zoolplaat.	De stoom die in de slang was achtergebleven, is afgekoeld en gecondenseerd.	Richt het strijkijzer weg van het kledingstuk en laat het enkele seconden stoom produceren.
Er komt stoom en/of water onder de EASY DE-CALC-knop vandaan.	De EASY DE-CALC-knop is niet goed vastgedraaid.	Schakel het apparaat uit en wacht twee uur tot de stoomgenerator is afgekoeld. Schroef de EASY DE-CALC-knop los en bevestig deze opnieuw goed. Opmerking: wanneer u de knop verwijdert, komt er water uit de stoomgenerator. Als er stoom blijft ontsnappen, schakel het apparaat dan uit en neemt contact op met een door Philips erkend servicecentrum.
Er komen onzuiverheden en vuil water uit de zoolplaat.	Onzuiverheden of chemicaliën in het water hebben zich afgezet in de stoomgaatjes van de zoolplaat en/of op de zoolplaat zelf.	Ontkalk de stoomgenerator regelmatig. Zie 'De zoolplaat schoonmaken' in hoofdstuk 'Schoonmaken en onderhoud'.
	Er hebben zich te veel kalkdeeltjes en mineralen opgehoopt in de stoomgenerator.	Ontkalk de stoomgenerator regelmatig. Zie 'BELANGRIJK - De stoomgenerator ontkalken' in hoofdstuk 'Schoonmaken en onderhoud'.

Probleem	Mogelijke oorzaak	Oplossing
Het strijkijzer laat een glans of een afdruk op het kledingstuk na.	Het oppervlak dat gestreken moest worden was ongelijk, bijvoorbeeld omdat u over een naad of een vouw in het kledingstuk hebt gestreken.	PerfectCare is veilig voor alle kledingstukken. De glans of afdruk is niet permanent en zal verdwijnen wanneer u het kledingstuk wast. Strijk niet over naden of vouwen of leg een katoenen doek over het gebied dat gestreken moet worden om afdrukken te vermijden.
De stoomgenerator produceert geen stoom.	Er zit niet voldoende water in het waterreservoir (het 'waterreservoir leeg'-lampje knippert).	Vul het waterreservoir.
	De stoomgenerator is niet warm genoeg om stoom te produceren.	Wacht totdat het 'strijkijzer gereed'-lampje op het strijkijzer blijft branden.
	U drukte niet op de stoomhendel.	Houd de stoomhendel tijdens het strijken ingedrukt.
De stoomgenerator maakt een pompend geluid.	Het waterreservoir is niet goed in de stoomgenerator geplaatst.	Schuif het waterreservoir stevig terug in de stoomgenerator ('klik').
	Er wordt water in de boiler van de stoomgenerator gepompt. Dit is normaal.	Als het pompende geluid blijft aanhouden, schakel dan de stoomgenerator uit en haal de stekker uit het stopcontact. Neem contact op met een door Philips geautoriseerd servicecentrum.







www.philips.com



4239.000.8964.1